

## PRODUCTO

## AMORTIGUADOR ELEVACIÓN ASISTIDA

## ► DESCRIPCIÓN

Amortiguador con elevación asistida LAD-L (torsión 8,0-10,5N·m, 10,5-13,5N·m, 13,5-16,0N·m). Medidas: 260x83 mm. Ideal para mostradores en bares, restaurantes y recepciones. Movimiento de cierre suave y suave al final, evitando que las aletas se cierren de golpe. El amortiguador funciona incluso con un ligero ángulo de apertura. Mecanismo de elevación con luz de apertura. Se puede instalar en mostradores existentes sin procesamiento adicional. La posición de instalación se puede determinar fácilmente con la plantilla suministrada. La unidad de brazo delgado no molesta la puerta. La proyección es de solo 35 mm cuando se abre. 2 pares de uso posible. El par se vuelve doble. 3 pares o más no permitidos.

## ► CARACTERÍSTICAS

**Acabado:** Níquel satinado.

## IMÁGENES



## OTROS DATOS

**Tipo de elevador:** Elevación asistida

**REF. LAD-**

**ACABADO:** Níquel

CÓDIGO	REFERENCIA	TORSIÓN
97080	LAD-L	8,0-10,5N·m
97081	LAD-M	10,5-13,5N·m
97082	LAD-H	13,5-16,0N·m
97083	LAD-ST-L	8,0-10,5N·m
97084	LAD-ST-M	10,5-13,5N·m
97085	LAD-ST-H	13,5-16,0N·m

## AMORTIGUADOR CON ELEVACIÓN ASISTIDA



LAD



- ☒ Características
  - ☒ Mecanismo de elevación asistida con apertura ligera
  - ☒ Movimiento de cierre suave y fluido al final, evita portazos de las compuertas
  - ☒ Ideal para compuertas de mostrador en bares, restaurantes y recepciones
  - ☒ Grosor de la puerta : 15 - 25 mm. El grosor máximo de la puerta con separador LAD-DP es de 40 mm
  - ☒ Se puede instalar en la parte posterior de una mesa con una escuadra
  - ☒ Ha superado con éxito la prueba de 100 000 ciclos de apertura/cierre para uso privado
- ☒ Piezas incluidas
  - Tornillo roscador con cabeza de fijación 4 x 16

### ☒ Ejemplo de aplicación

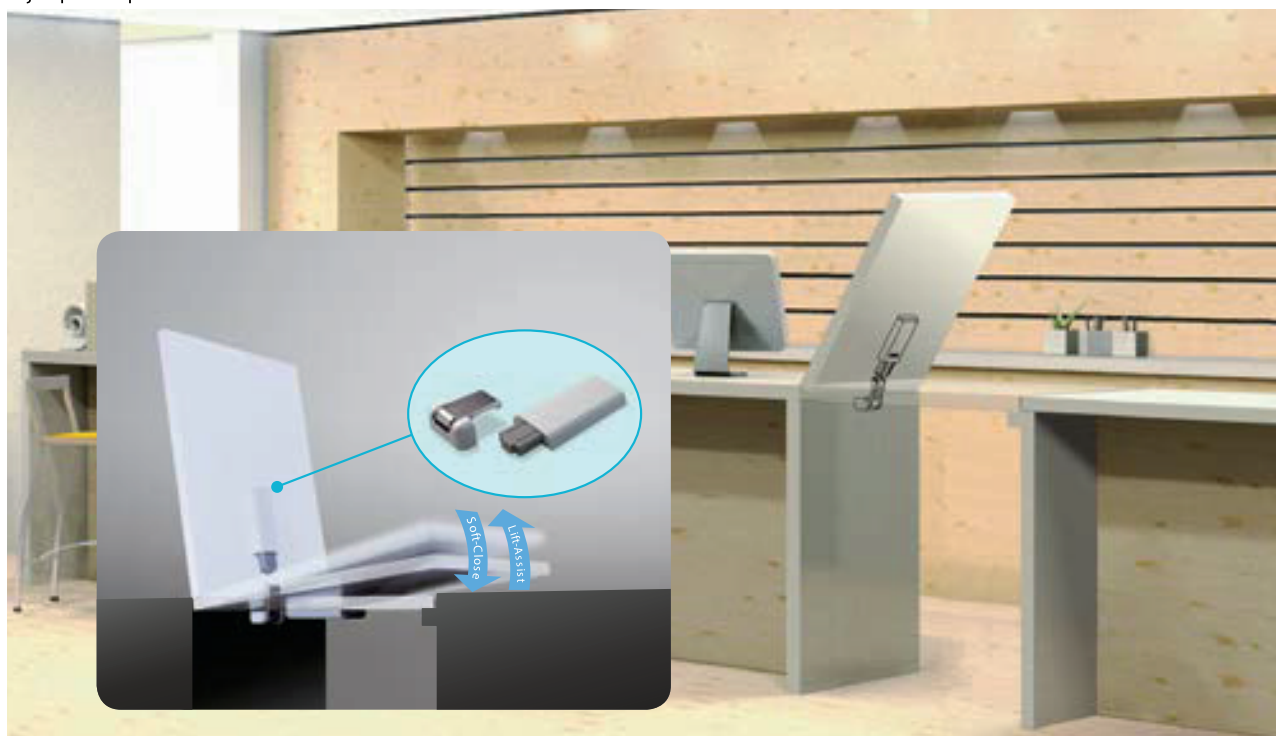

### Función de elevación asistida

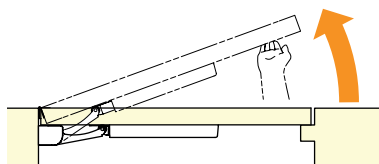

### Cierre suave

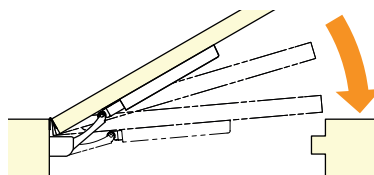

### ☒ Posición de instalación para 2 uds.

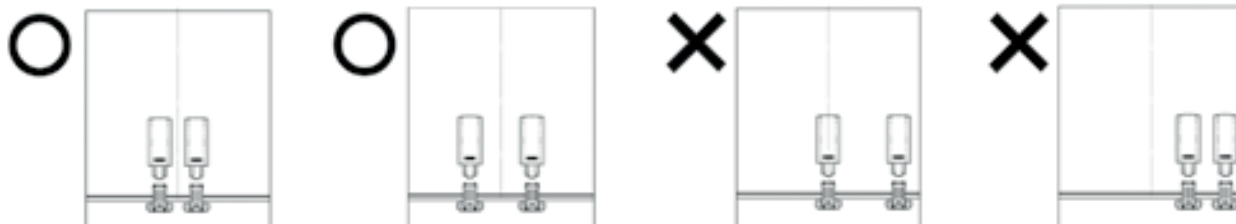

## MÁS INFO

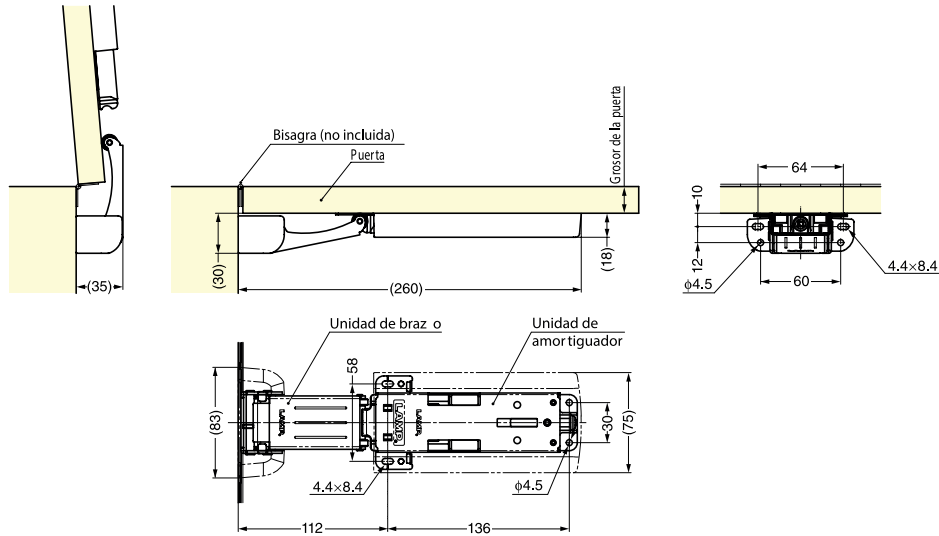

Intervalos de tamaño de puertas: uso de 1 ud. (se pueden usar

2 uds., el momento de torsión de apriete se dobla)

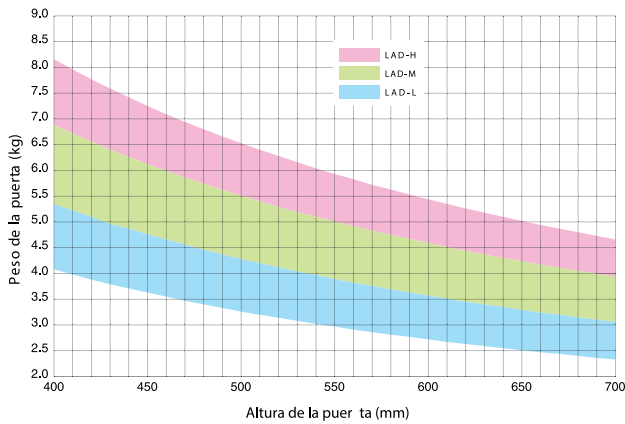

Código de artículo	Nombre de artículo	Material	Acabado	Momento de torsión/ud.	Grosor de la puerta	Peso	Cartón
170-025-804	LAD-L	ABS/ poliacetal (POM)/ acero	Cincado/níquel Cromado	8,0 - 10,5 N·m ( 81,6 - 107,1 kgf·cm)	15 - 25	545 g	20 uds.
170-025-805	LAD-M			10,5 - 13,5 N·m (107,1 - 137,7 kgf·cm)		568 g	
170-025-806	LAD-H	13,5 - 16,0 N·m (137,7 - 163,2 kgf·cm)	571 g				

## SEPARADOR

Para puertas de más de 25 mm de grosor

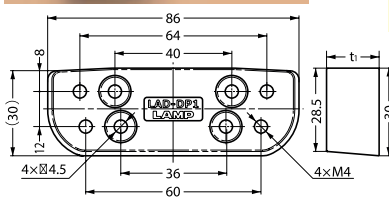
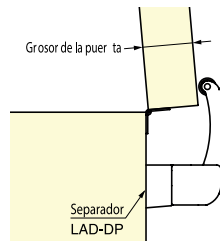
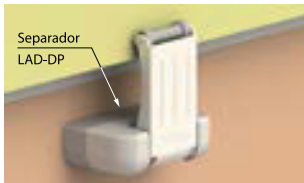

Código de artículo	Nombre de artículo	t <sub>1</sub>	Grosor de la puerta	Material	Color
170-028-234	LAD-DP1	18	25 - 35	Poliacetal (POM)	Gris
170-028-235	LAD-DP2	25	30 - 40		

## LAD-DP

## ESCUADRA PARA MONTAJE TRASERO

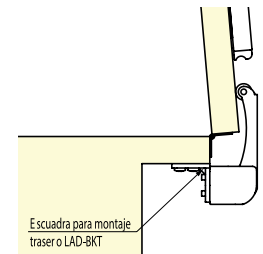
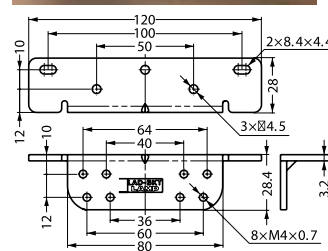

Código de artículo	Nombre de artículo	Material	Color
170-028-236	LAD-BKT	Acero (SPCC)	Níquel

## LAD-BKT