

## PRODUCTO

### GUÍA CUADRO

#### ► DESCRIPCIÓN







Juego de guía cuadro, extracción total con pistón retenedor para cierre silencioso y sistema de apertura por presión.

#### ► CARACTERÍSTICAS

**Medida:** ver tabla.

#### ► ACABADOS

Zincado.

	Sistema para tablero de 16mm		Extracción total	<b>ACABADO</b> ● Zincado
	Máximo peso recomendado 30 Kg		Cierre silencioso	
	Grosor chapa 1,8 mm		Guías sincronizadas	

## IMÁGENES

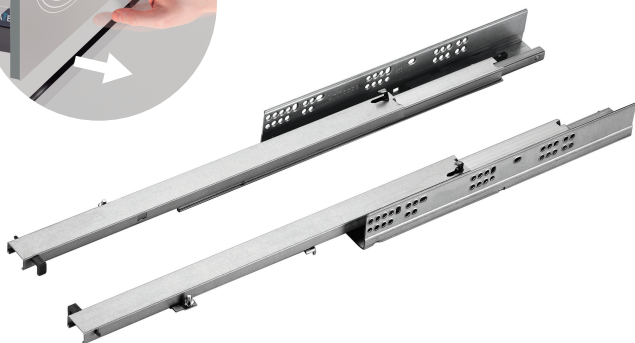

## OTROS DATOS

Código	Medida	Referencia
20102	270 mm	GQAP-270S
20103	300 mm	GQAP-300S
20104	350 mm	GQAP-350S
20105	400 mm	GQAP-400S
20106	450 mm	GQAP-450S
20107	500 mm	GQAP-500S
20108	550 mm	GQAP-550S

# INSTRUCCIONES TÉCNICAS Y DE MONTAJE PARA LAS GUÍAS CUADRO CON SISTEMA DE APERTURA POR PRESIÓN



## Guías Cuadro (GQAP\*S):

- con sistema de apertura por presión..
- de extensión total.
- capacidad máxima 30kg.

REFERENCIA	MEDIDAS	LONGITUD MÍNIMA PARA INSTALAR EL CAJÓN	DISTANCIA ENTRE AGUJEROS
GQAP-270S	270mm	275mm	96mm
GQAP-300S	300mm	305mm	128mm
GQAP-350S	350mm	355mm	128mm
GQAP-400S	400mm	405mm	128mm
GQAP-450S	450mm	455mm	224mm
GQAP-500S	500mm	505mm	224mm
GQAP-550S	550mm	555mm	224mm

La profundidad mínima del cajón = Longitud estándar de la guía + 5mm

Longitud estándar  
270mm

300mm

350mm

400mm

450mm

500mm

550mm

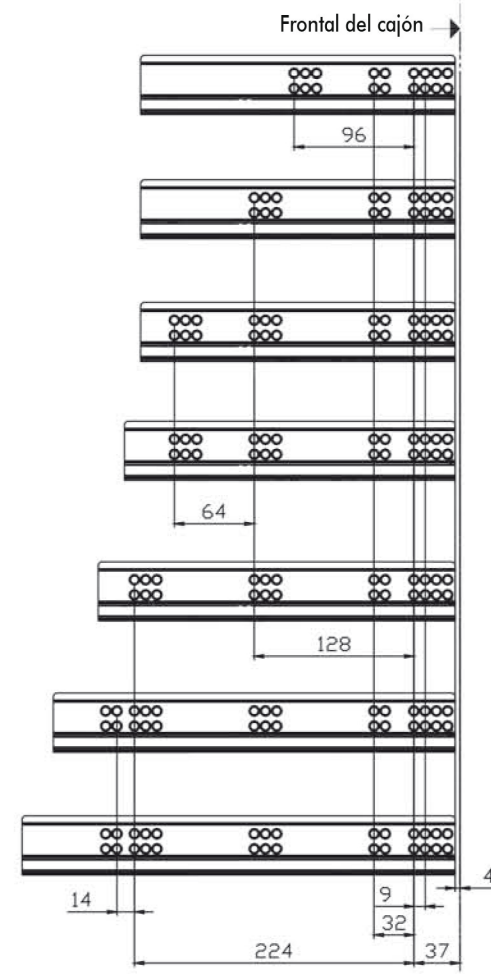

## INSTALACIÓN DE LA ESTRUCTURA DE LAS GUÍAS

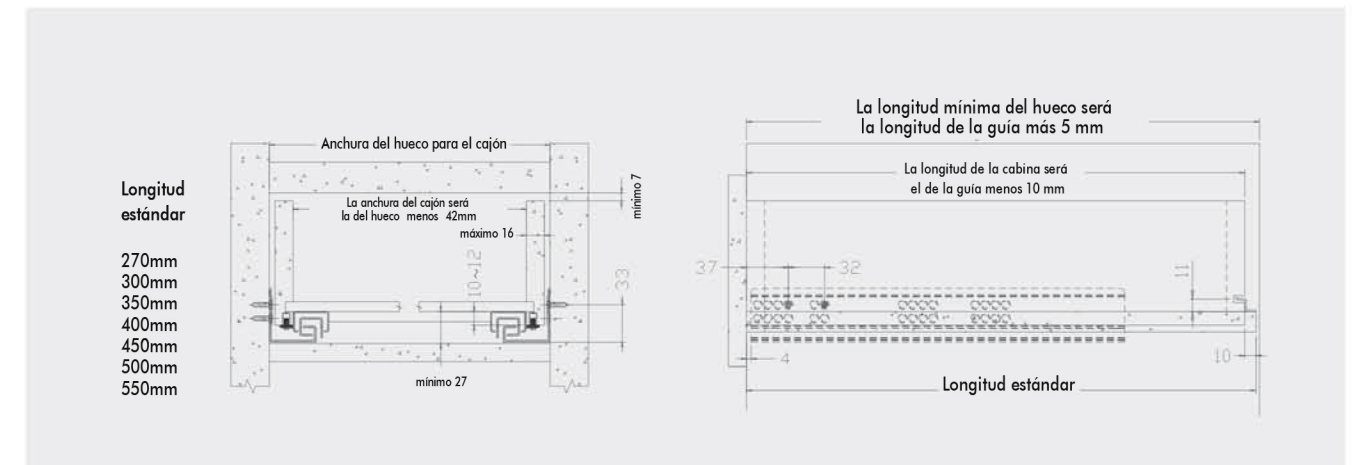

## PROCESO DE INSTALACIÓN

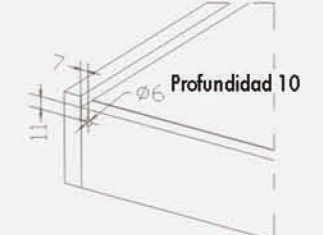
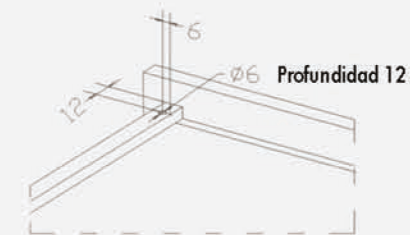

## COLOCACIÓN DE LAS GUÍAS

1. Atornillamos a los agujeros previamente hechos.

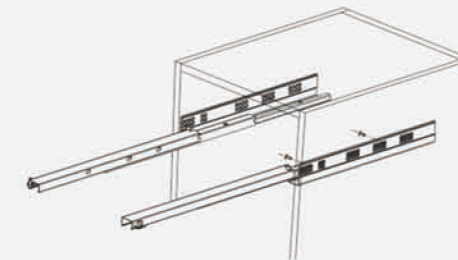

2. Deberemos instalar ahora el cajón.

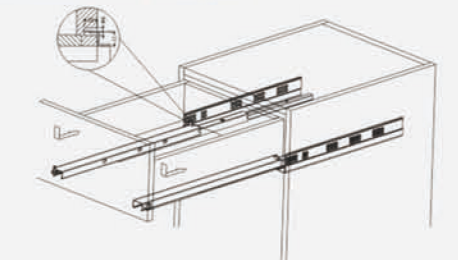

3. Ajustar la altura.

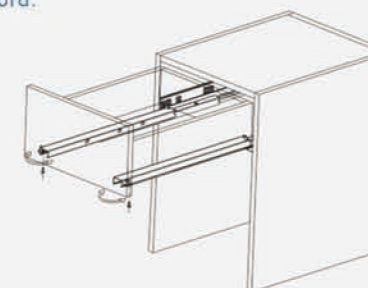

## CÓMO SACAR EL CAJÓN

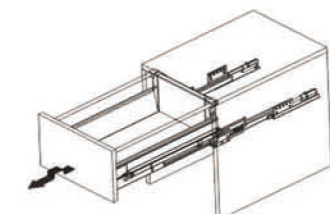

SUBIR UN POCO CUANDO ESTÁ FUERA Y TIRAR HACIA FUERA RECTO